

Nähwagen - Aufbauanleitung in Kurzfassung



Folgende Teile werden jetzt gebraucht:

- Mittelwand 1
- Mittelwand 4

15 mm Sperrholzplatte 2500 x 1700
Alle Angaben in mm

Blaubeerpfütze

Seite 1
291 x 347

Seite 2
291 x 347

Seite 3
358 x 347

Seite 4
358 x 347

Boden
985 x 586

Tür 1
164 x 346

Tür 2
164 x 346

Tür 3
164 x 346

Tür 4
164 x 346

Mittelwand 3
318 x 350

Mittelwand 4
318 x 350

Deckel 1
290,5 x 292

Deckel 3
357,5 x 292

Deckel 5
333 x 217

Deckel 2
290,5 x 292

Deckel 4
357,5 x 292

Deckel 6
333 x 147

Deckel 7
333 x 217

Front 1
556 x 350

Front 2
556 x 350

Mittelwand 1
556 x 350

Mittelwand 2
556 x 350

Nähwagen - Aufbauanleitung in Kurzfassung

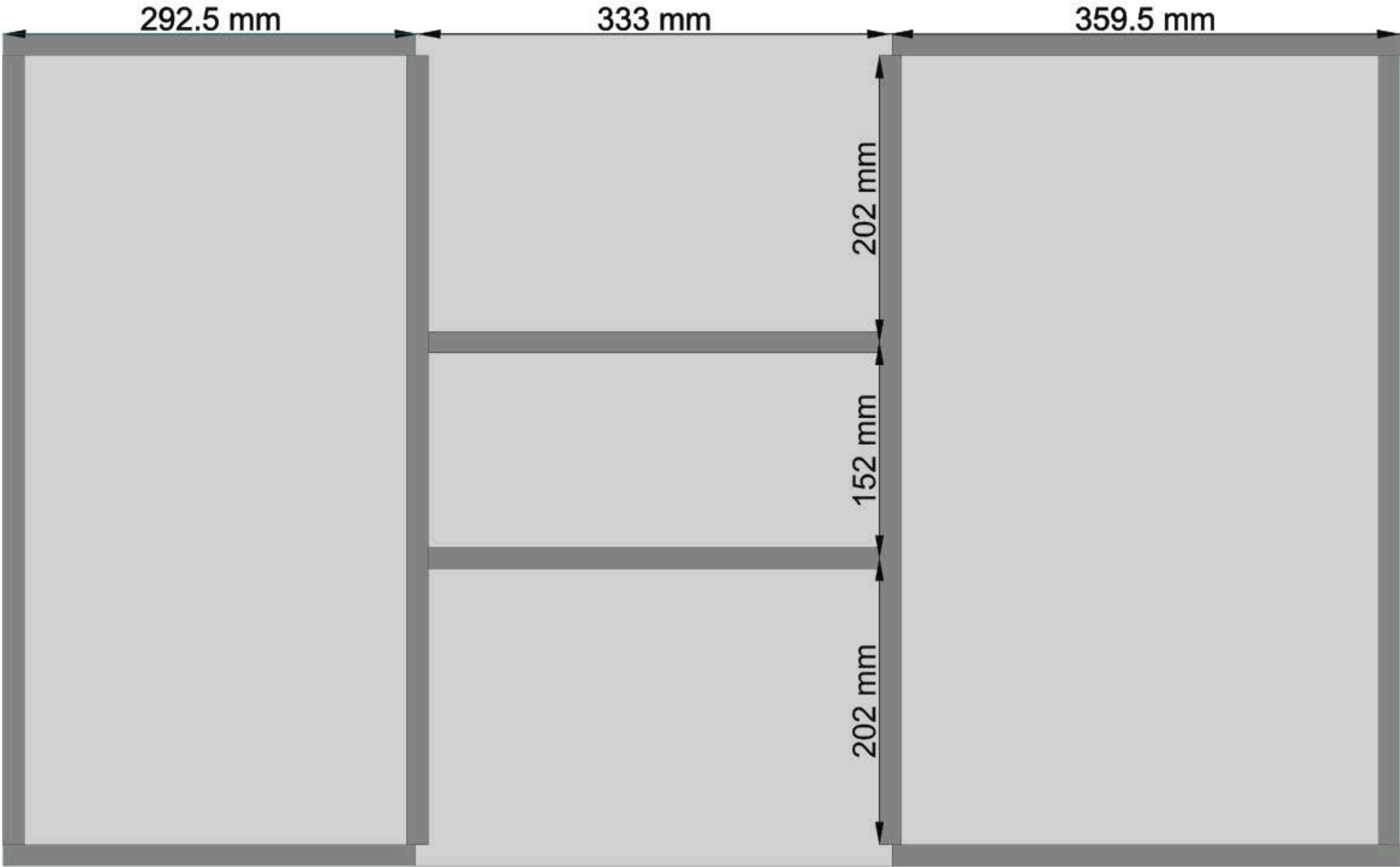

Nähwagen - Aufbauanleitung in Kurzfassung

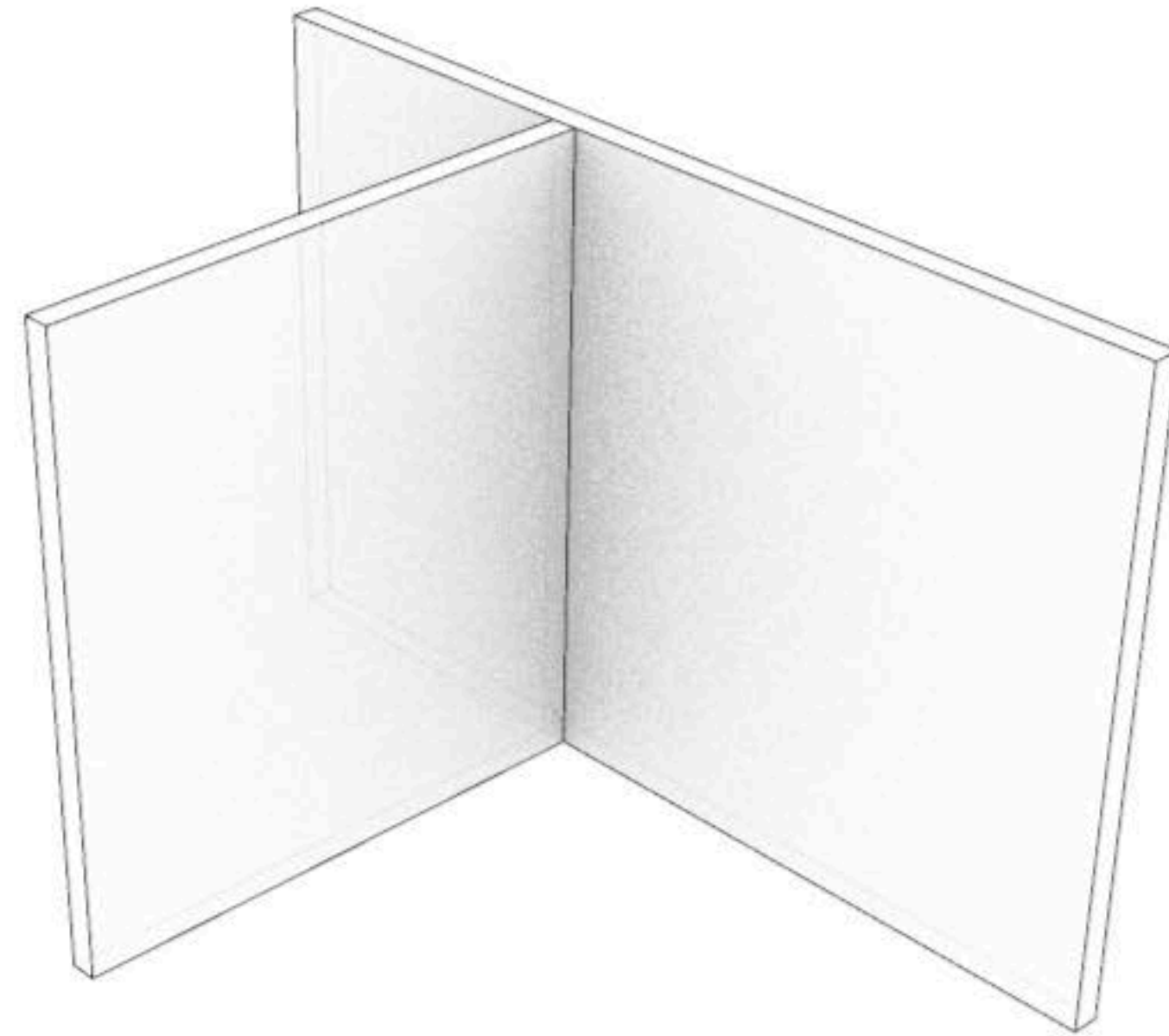

Folgende Teile werden jetzt gebraucht:

- Mittelwand 1
- Mittelwand 4

Nähwagen - Aufbauanleitung in Kurzfassung

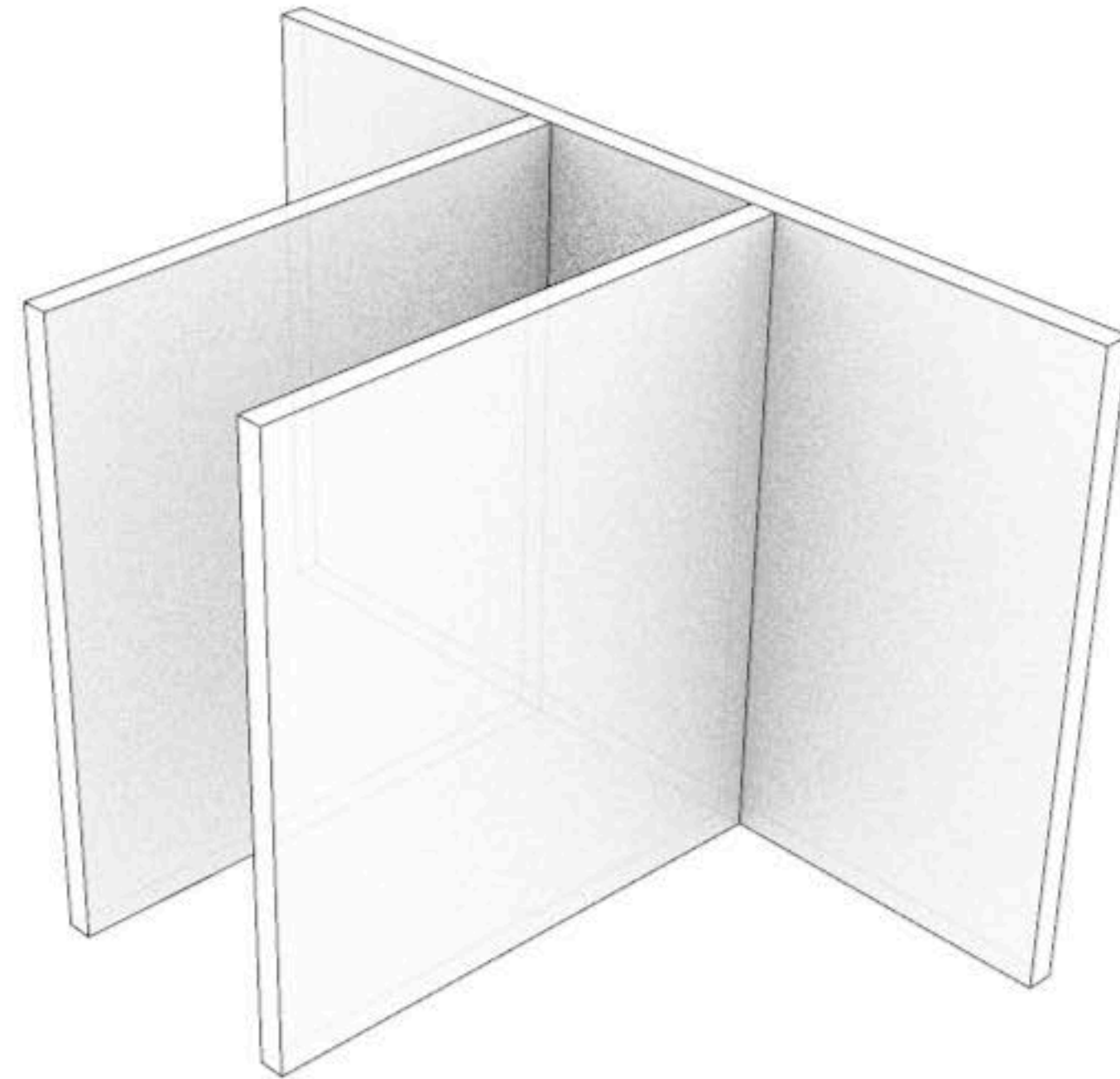

Folgende Teile werden jetzt gebraucht:

- Mittelwand 3

Nähwagen - Aufbauanleitung in Kurzfassung

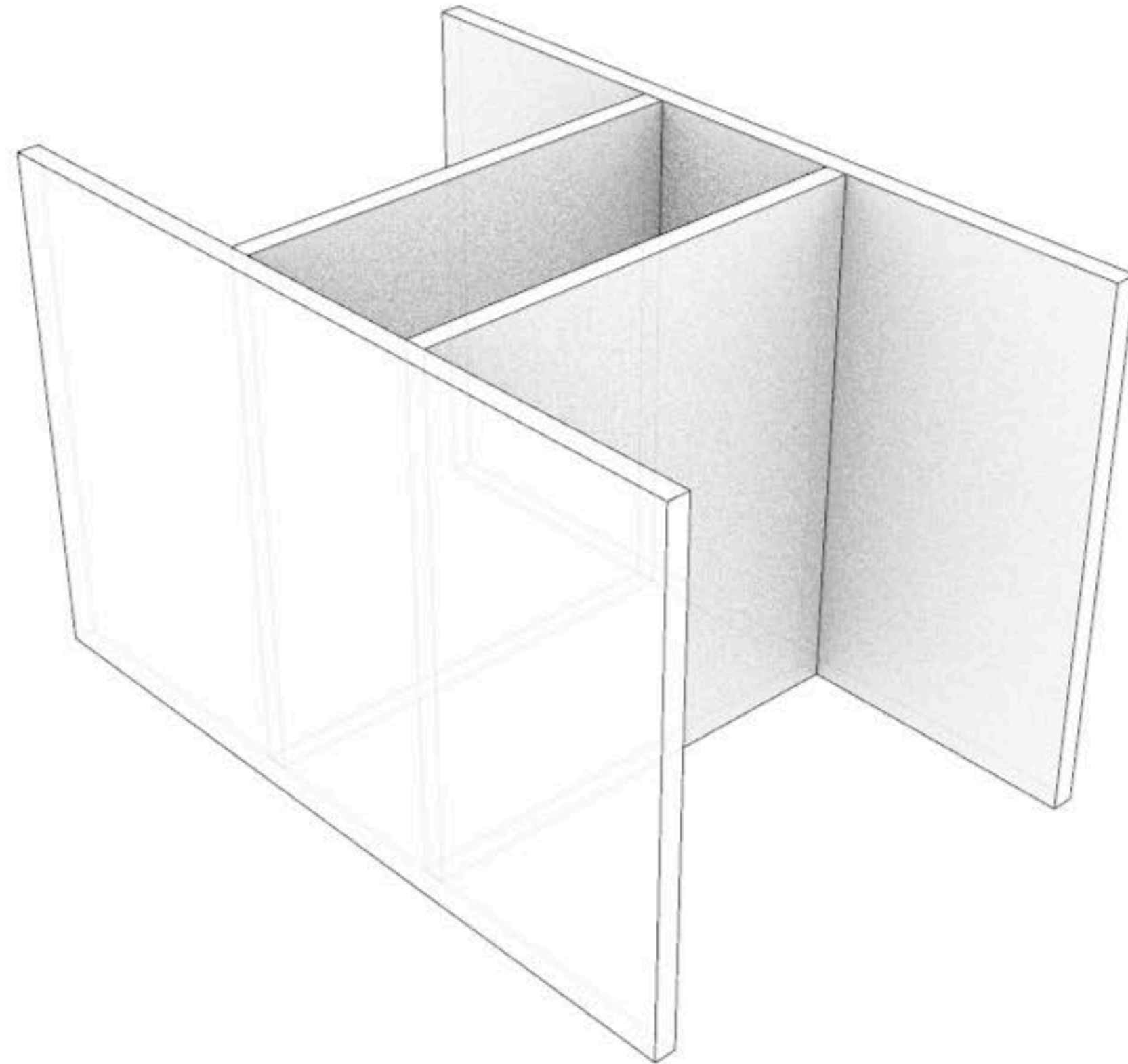

Folgende Teile werden jetzt gebraucht:

- Mittelwand 2

Nähwagen - Aufbauanleitung in Kurzfassung

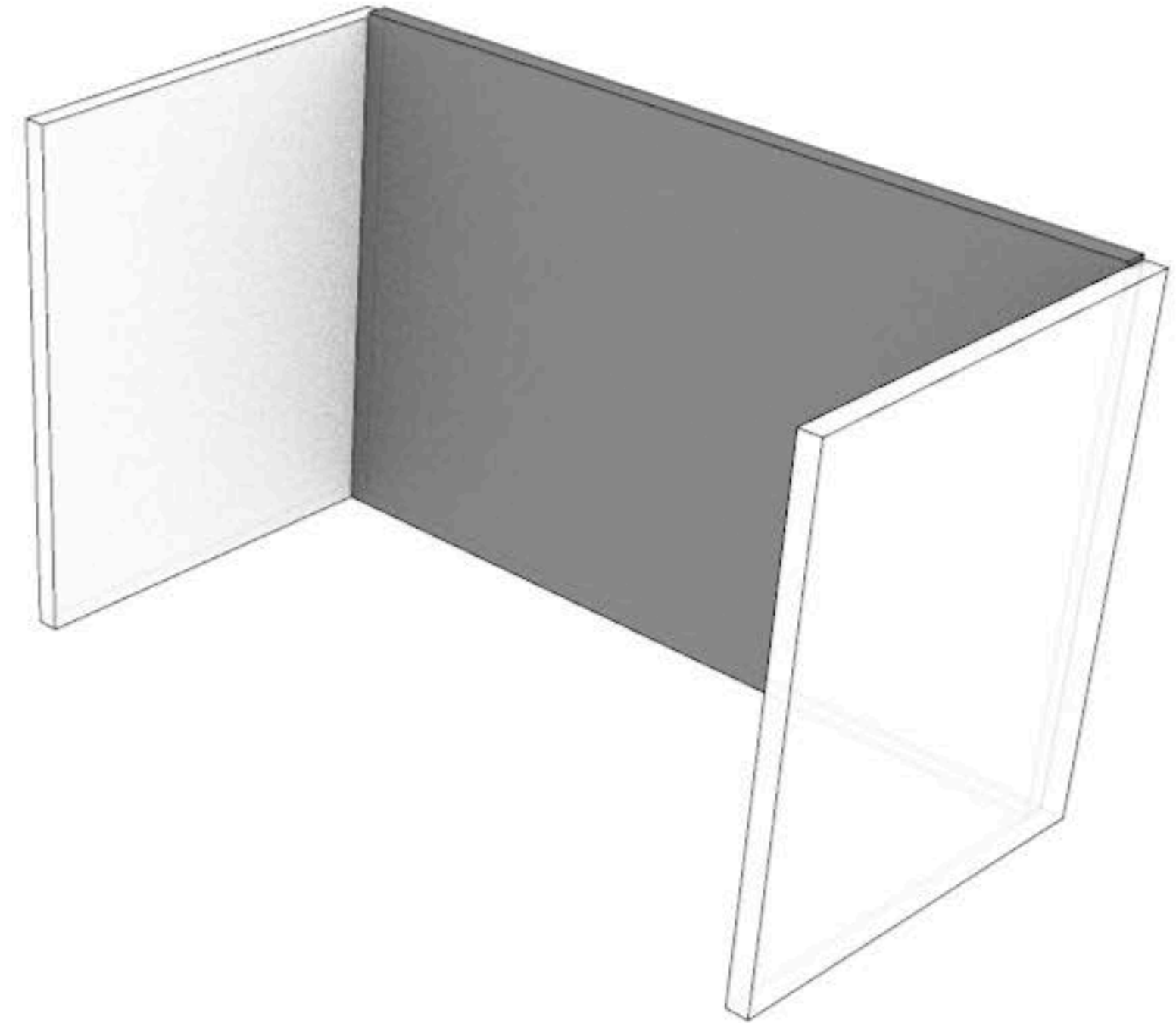

Folgende Teile werden jetzt gebraucht:

- Seite 1
- Seite 2
- Front 1

Nähwagen - Aufbauanleitung in Kurzfassung

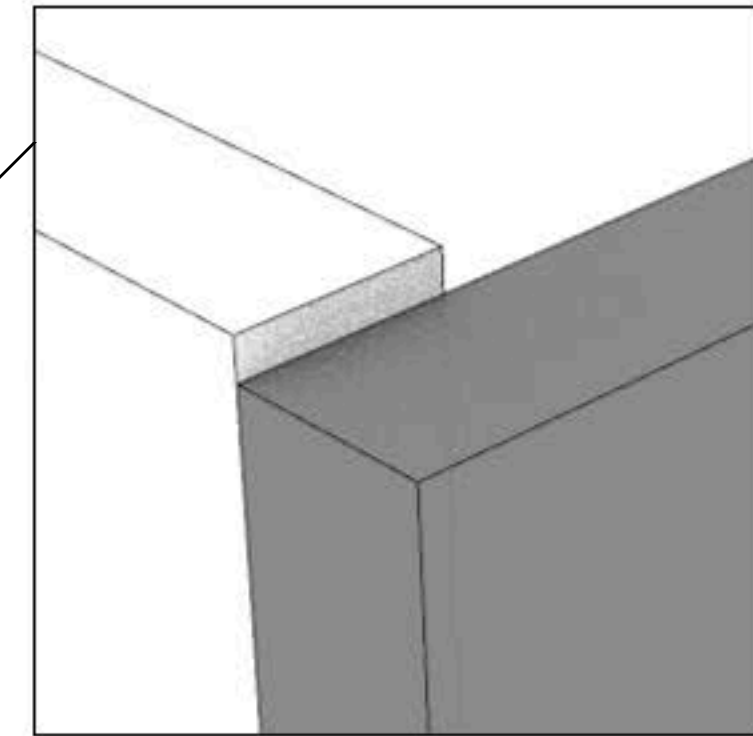
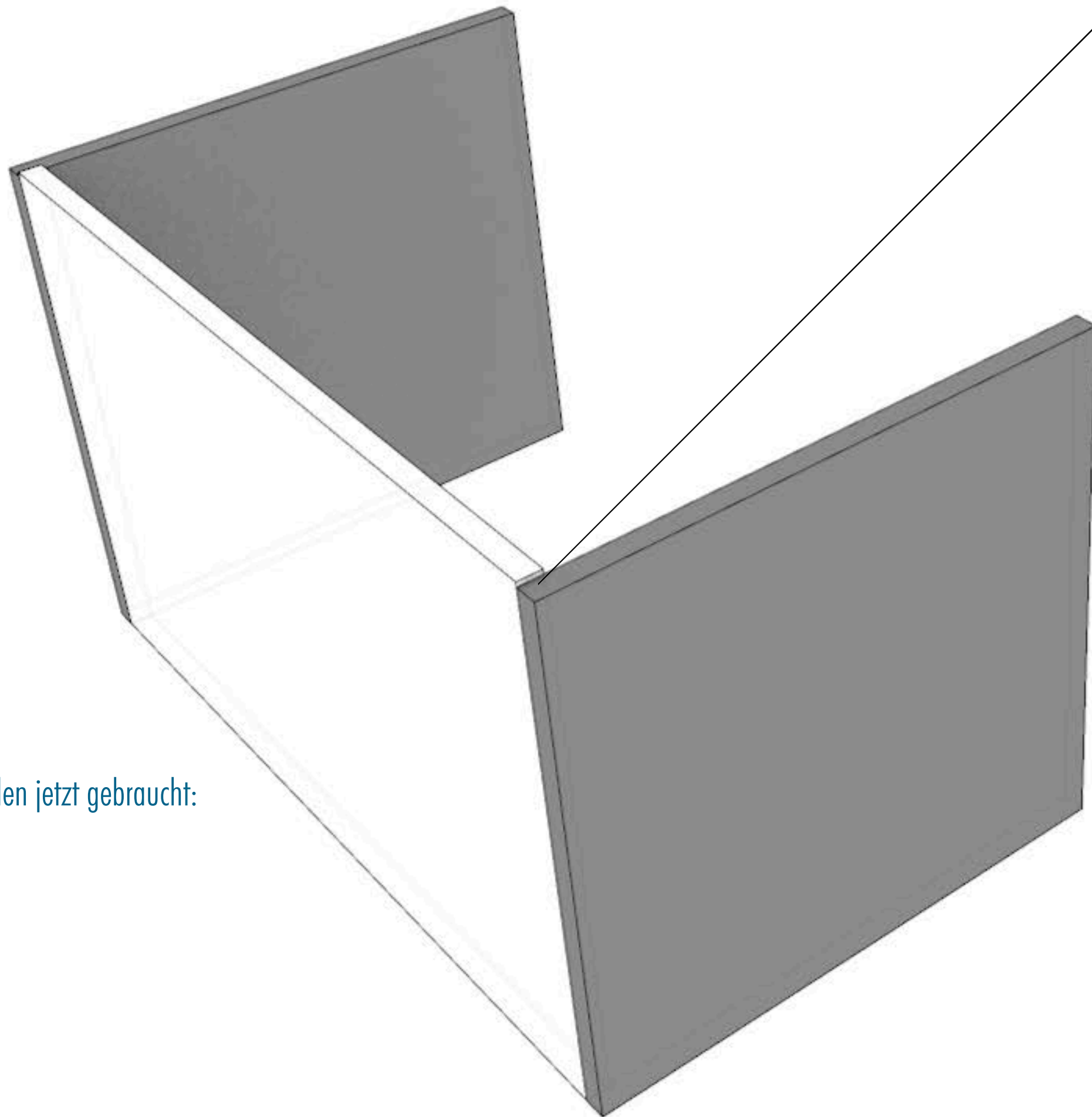

Achtung! Die Front 1 und Front 2 müssen ein paar mm höher sein. Dieser Versatz ist absolut richtig. Später liegt hier das Klavierband auf.

Folgende Teile werden jetzt gebraucht:

- Seite 3
- Seite 4
- Front 2

Nähwagen - Aufbauanleitung in Kurzfassung

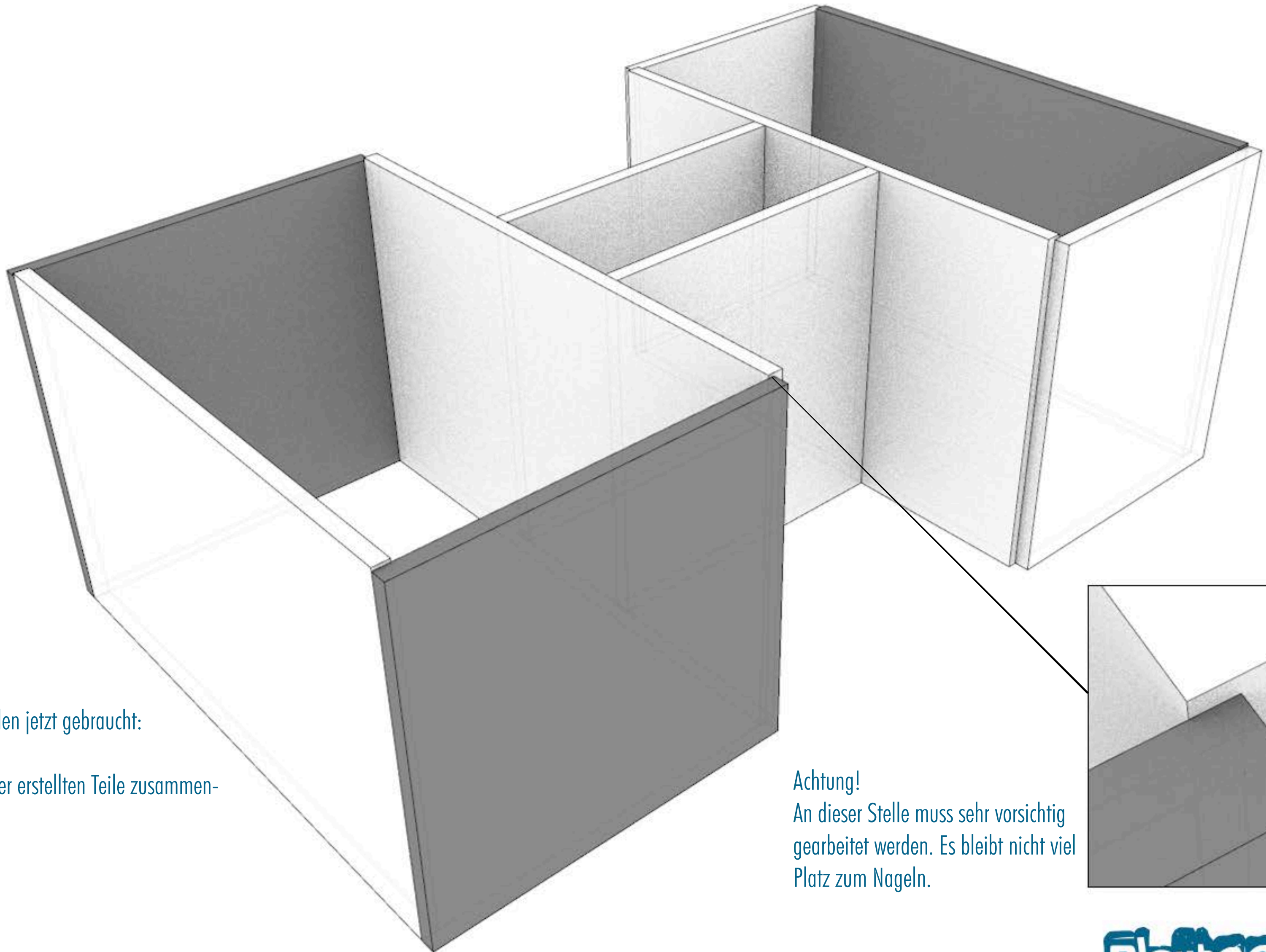

Folgende Teile werden jetzt gebraucht:

Es werden alle bisher erstellten Teile zusammen-
gefügt

Achtung!
An dieser Stelle muss sehr vorsichtig
gearbeitet werden. Es bleibt nicht viel
Platz zum Nageln.

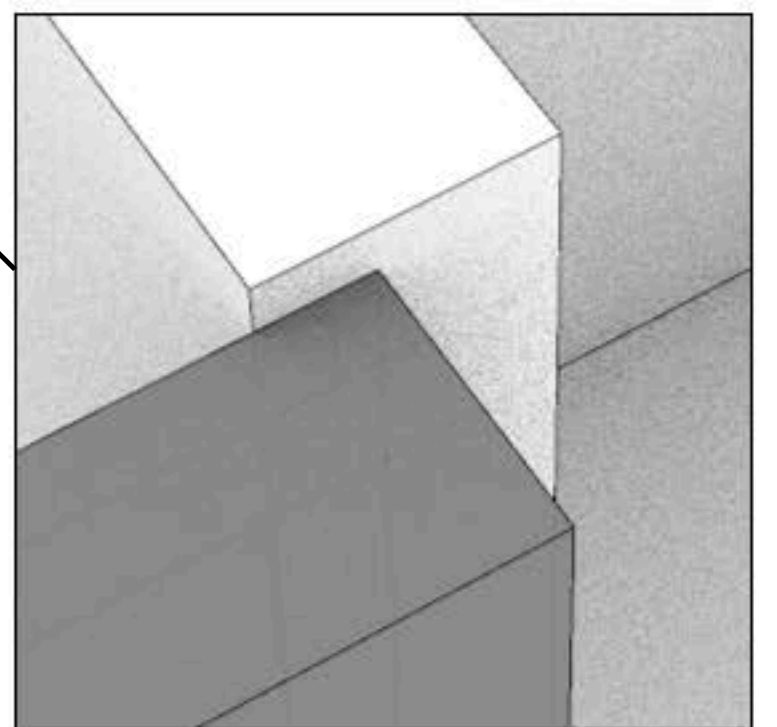

Nähwagen - Aufbauanleitung in Kurzfassung

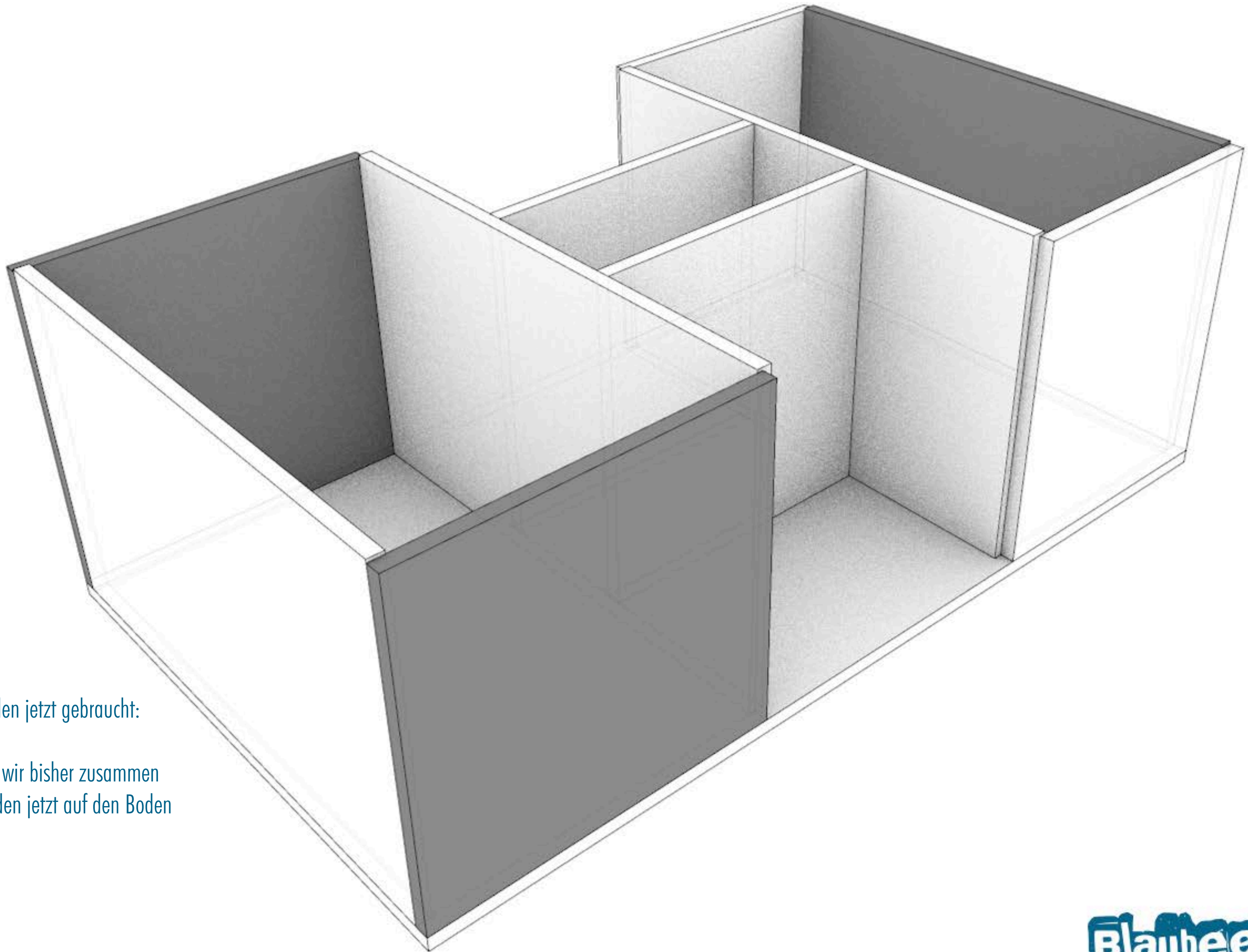

Folgende Teile werden jetzt gebraucht:

Alle Korpusteile die wir bisher zusammen gebaut haben, werden jetzt auf den Boden aufgesetzt.

Nähwagen - Aufbauanleitung in Kurzfassung

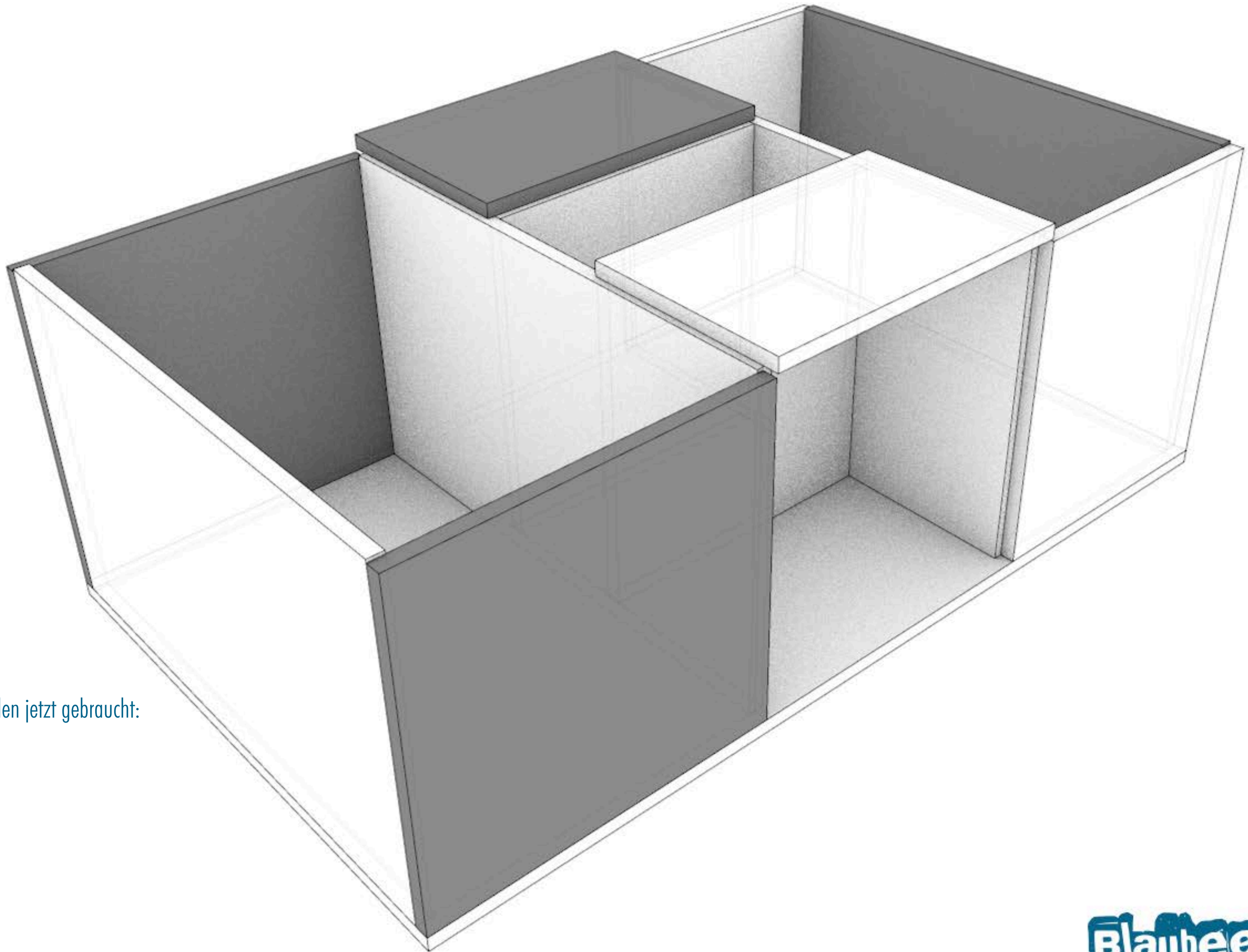

Folgende Teile werden jetzt gebraucht:

- Deckel 7
- Deckel 5

Nähwagen - Aufbauanleitung in Kurzfassung

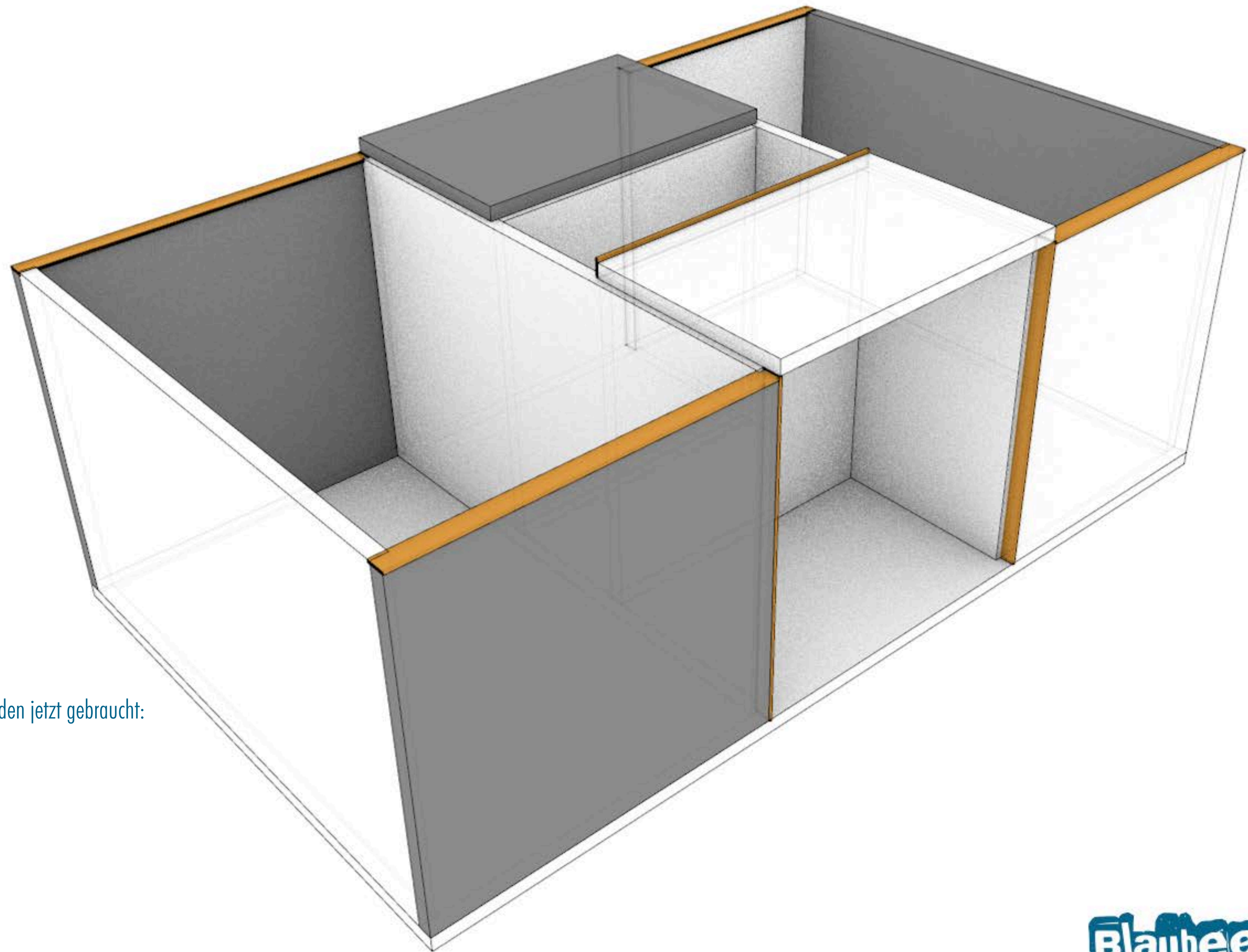

Folgende Teile werden jetzt gebraucht:

- Klavierbänder

Nähwagen - Aufbauanleitung in Kurzfassung

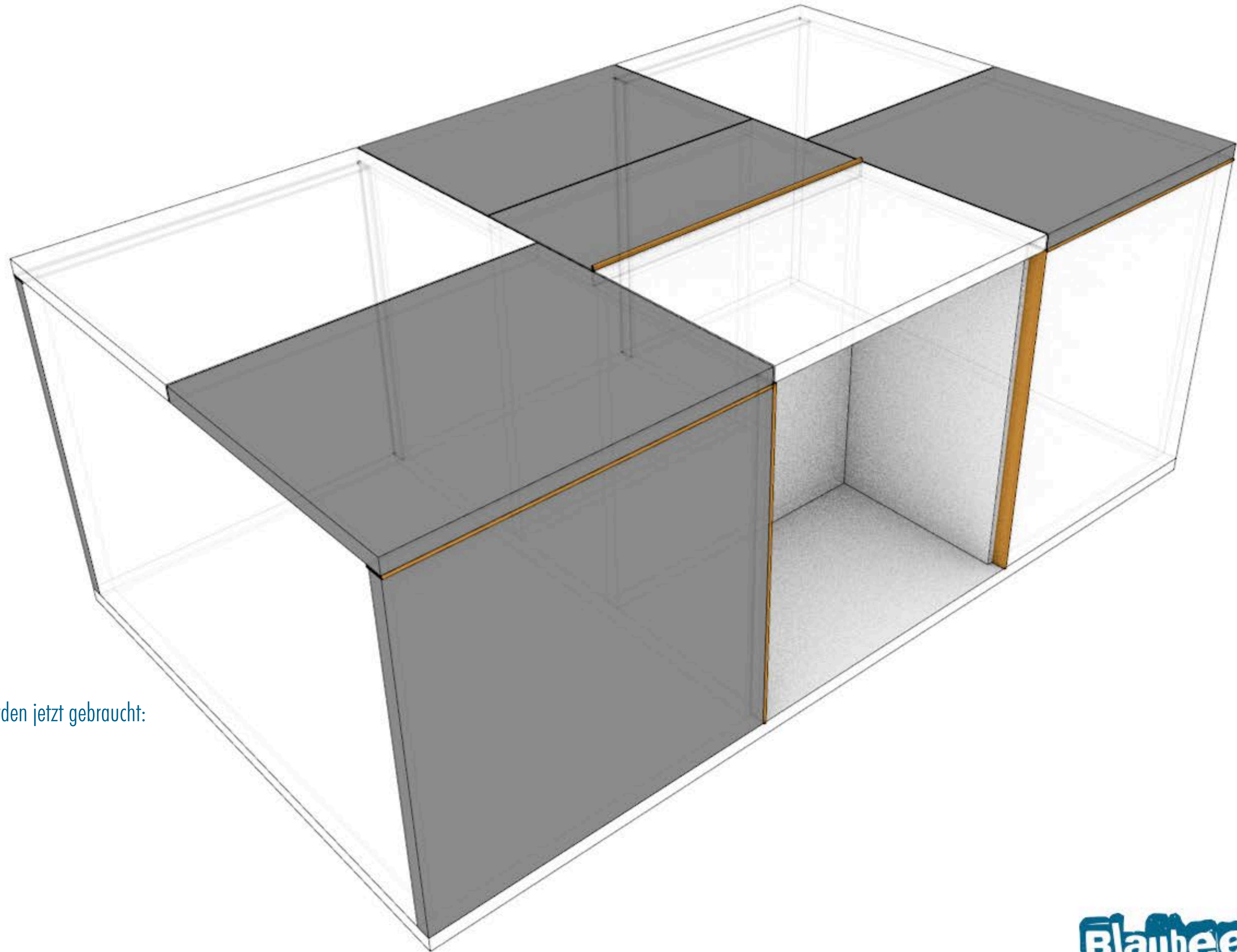

Folgende Teile werden jetzt gebraucht:

- Deckel 2
- Deckel 3
- Deckel 4
- Deckel 6
- Deckel 7

Nähwagen - Aufbauanleitung in Kurzfassung

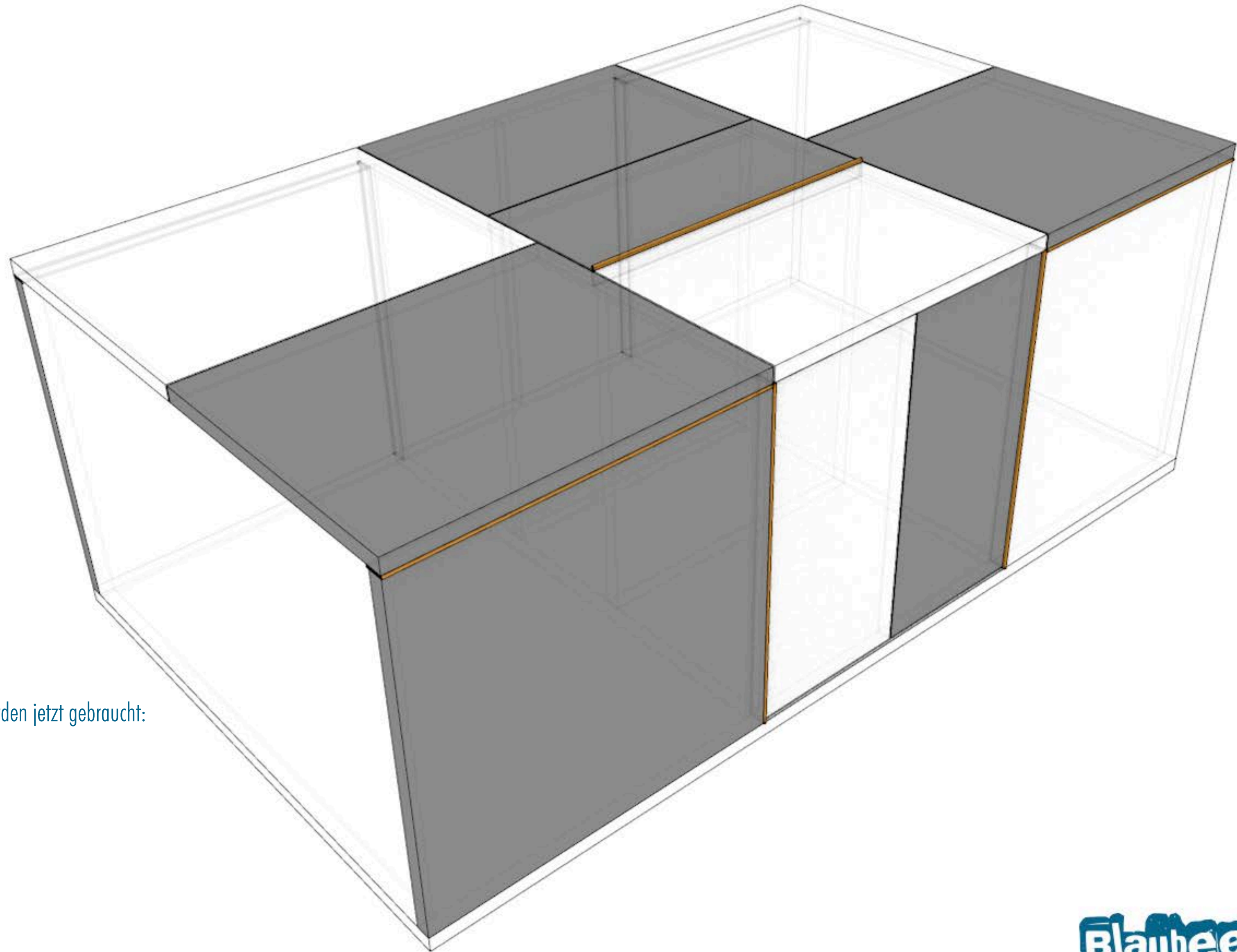

Folgende Teile werden jetzt gebraucht:

- Tür 1
- Tür 2
- Tür 3
- Tür 4

Nähwagen - Aufbauanleitung in Kurzfassung

© Janne Hellmann - www.janne-hellmann.de
Das Kopieren, die Weitergabe oder Verkauf der Anleitung
sowie die Massenproduktion sind nicht erlaubt.
Für eventuelle Fehler in der Anleitung kann keine
Haftung übernommen werden.
Benutzen und nachbauen des Nähwagens auf eigene Gefahr.